



INSTALLATIE & ONDERHOUDSINSTRUCTIES

VEILIGHEID EN CORRECT GEBRUIK

Om veiligheid en een lange levensduur van dit product te garanderen, zal u de bijgesloten instructies strikt in acht moeten nemen. Uw garantie vervalt indien u de instructies niet in acht neemt of indien sprake is van incorrect gebruik van het product! Gebruik van het product, onder condities die niet zijn beschreven in de productdocumentatie of in strijd zijn met de instructies, zullen als INCORRECT GEBRUIK worden beschouwd. De fabrikant is niet verantwoordelijk voor enige schade voortvloeiend uit incorrect gebruik van het product.

VEILIGHEID & WAARSCHUWINGSAANWIJZINGEN

- Houd ten alle tijde rekening met de geldende en algemeen bekende veiligheidsinstructies bij installatie, gebruik en onderhoud van dit product.
- Neem passende maatregelen om incorrect gebruik en/of het ontstaan van schade aan het product te vermijden.
- Monteer geen producten of leidingen in het persluchtsysteem terwijl deze onder druk staat.
- Ontlucht altijd eerst het persluchtsysteem alvorens u aan het systeem begint te werken.

Het is zeer belangrijk dat (onderhouds-)personeel veilig werkt, dus regels en wettelijke voorschriften opvolgt wanneer men dit product gebruikt. Tijdens het gebruiken en onderhoud plegen aan dit product, moet (onderhouds-)personeel alle lokale gezondheids- en veiligheidsinstructies naleven en regels opvolgen. Internationale gebruikers dienen regels en maatregelen op te volgen die gelden in het land waarin het product geïnstalleerd wordt. De meeste ongelukken die gebeuren tijdens gebruik of onderhoud zijn vaak het gevolg van het niet correct naleven van simpele veiligheidsinstructies en/of voorzorgsmaatregelen. Een ongeluk kan vaak voorkomen worden door het herkennen van gevaarlijke omstandigheden die kunnen leiden tot ongelukken en/of dodelijke situaties. Onjuist gebruik en/of onjuist onderhouden van dit product kan gevaarlijk zijn en leiden tot een ongeluk met een eventueel dodelijke afloop. Wij kunnen onmogelijk alle omstandigheden die kunnen leiden tot gevaarlijke situaties voorspellen. De WAARSCHUWINGEN die vermeld staan in deze handleiding vertegenwoordigen de meeste potentiële gevaarlijke situaties en zijn dus niet allesomvattend. Wanneer de gebruiker een procedure, product of gereedschap toepast dat niet door ons speciaal wordt voorgeschreven dient deze ervoor zorg te dragen dat het product niet beschadigd wordt of een gevaarlijke situatie genereert die kan leiden tot ongelukken en/of beschadiging in de directe omgeving.

VERVANG COMPONENTEN ALLEEN DOOR ORIGINELE NIEUWE COMPONENTEN

1.1



1.2



1.3

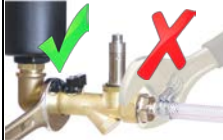

1.4



1.5



1.6

AC:

1.L

2.N

DC:

1.+

2.-



1.7



1.8

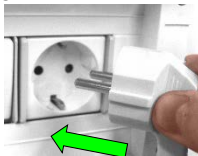

1.9

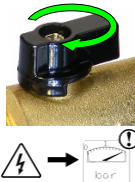

1.10



1.11



INSTALLATIE INSTRUCTIES

Ga voor de installatie van dit product eerst na of het voldoet aan uw verzoek en of het past bij uw applicatie!

1.1 Pak het product uit en controleer of het product mogelijk beschadigd is tijdens transport.

1.2 Ontlucht het persluchtstelsel voordat er onderhoud of installatie plaatsvindt!

1.3 Lokaliseer een geschikt condensaat aftappunt in uw persluchtinstallatie en monteer de ventielbehuizing met een 22 mm sleutel. Verbind de uitlaat met een olie-/waterscheider.

- Zorg ervoor dat de pijl op de ventielbehuizing overeenkomt met de stroomrichting van het condensaat.

- Gebruik de ventielschacht niet als hefboom!

1.4 Plaats de spoel over de ventielschacht en draai de moer goed vast. Zorg ervoor dat de pakkingen goed gemonteerd zijn om IP65 bescherming te garanderen. Plaats de platte timer pakking over de connectiepinnen van de spoel.

- Zorg ervoor dat er geen vuil tussen de platte timer pakking en de spoel zit.

1.5 Positioneer de timer op de spoel zoals afgebeeld, U kunt de timer rechtop of ondersteboven monteren.

1.6 Open de stekker en monteer de stroomkabel zoals afgebeeld. Sluit de stekker weer en draai de moer van de kabeldoorvoer goed vast.

1.7 Plaats de stekkerpakking op de stekker, plaats de stekker op de timer zoals afgebeeld en draai de schroef vast (max. 1Nm). Zorg ervoor dat alle pakkingen goed gemonteerd zijn om IP65 bescherming te garanderen.

1.8 Nadat u er zeker van bent dat de stroomtoevoer overeenkomt met het voltage aangegeven op de spoel kunt u deze aanzetten.

1.9 Herstel de systeemdruk door de kogelkraan langzaam te openen.

1.10 Druk op de TEST knop om de ventielwerking te testen. U kunt nu de ON / OFF tijden instellen.

1.11 Uw aftap is klaar voor gebruik!

Timer pakking

Timer

Stekkerpakking

Stekker

Schroef

Moer

Spoelpakking

Spoel

Ventielschacht

Spoelpakking

Kleine veer

Grote veer

Plunjer

Ventielbehuizing

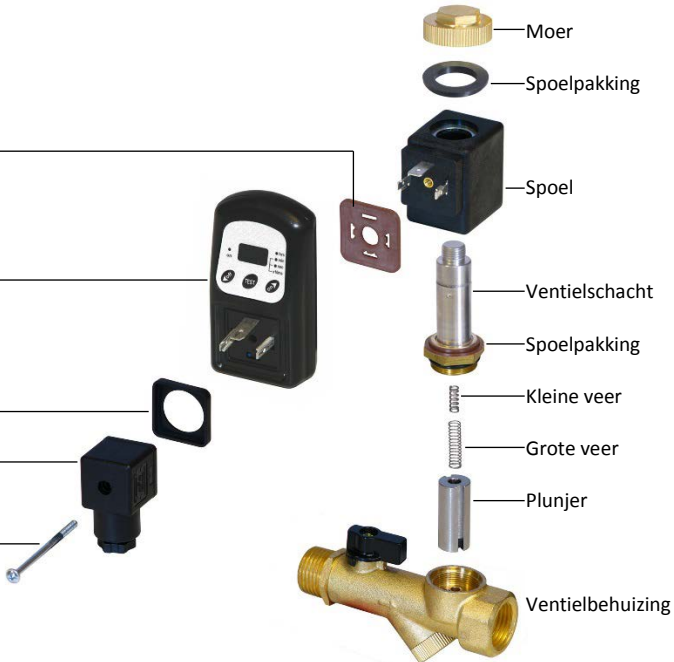

TIJDSINSTEMOGELIJKHEDEN

De ON en OFF tijden van de timer kunnen worden aangepast en variëren van 10ms tot 99h. De geprogrammeerde instellingen worden getoond op het LED display.

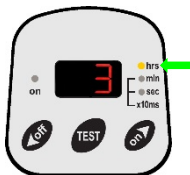

3 Uren

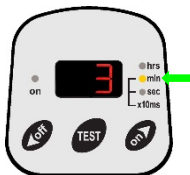

3 Minuten

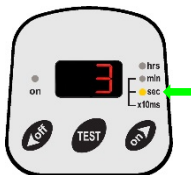

3 Seconden

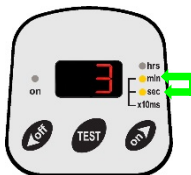

30 Milliseconden

2.1

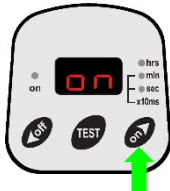

2.2

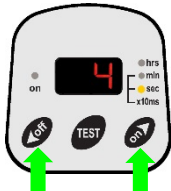

2.4

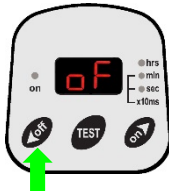

2.5

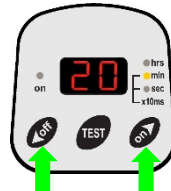

TIJDSINSTELMOGELIJKHEDEN

2.1 Om de ON tijd aan te passen, druk op de rechter 'on/pijl omhoog' knop en 'ON' zal in het display verschijnen.

2.2 Druk op de linker 'off/pijl omlaag' knop om de tijd te verlagen of op de rechter 'on/pijl omhoog' knop om de tijd te verhogen.

2.3 Wanneer de gewenste ON tijd is gekozen, nergens op drukken. Na enkele seconden zal het display knipperen en word de nieuwe tijd opgeslagen. Wanneer de nieuwe tijd is opgeslagen, zal de timer volgens de nieuwe tijd functioneren.

2.4 Om de OFF tijd aan te passen, druk op de linker 'off/pijl omlaag' knop en 'OF' zal in het display verschijnen.

2.5 Druk op de linker 'off/pijl omlaag' knop om de tijd te verlagen of op de rechter 'on/pijl omhoog' knop om de tijd te verhogen.

2.6 Wanneer de gewenste OFF tijd is gekozen, nergens op drukken. Na enkele seconden zal het display knipperen en word de nieuwe tijd opgeslagen. Wanneer de nieuwe tijd is opgeslagen, zal de timer volgens de nieuwe tijd functioneren.

2.7 De timer is nu geprogrammeerd en zal automatisch volgens de nieuwe ingestelde tijden functioneren.

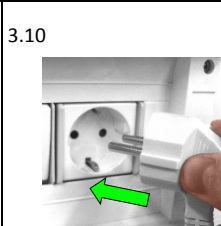
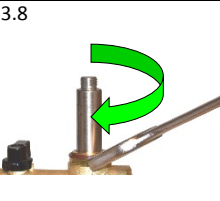
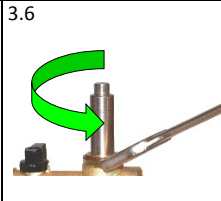
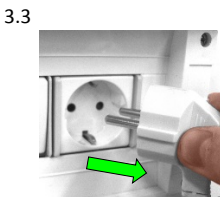
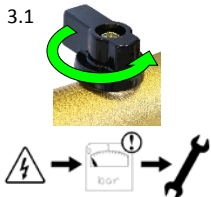

REINIGINGSINSTRUCTIES

Deze instructies zijn bedoeld voor het schoonmaken van uw aftap. Wanneer er onderdelen van uw aftap vervangen dienen te worden verwijzen we u graag naar de service instructies (meegeleverd met het servicepakket).



Ontlucht het persluchtstelsel voordat er onderhoud of installatie plaatsvindt!

3.1 Sluit de condensaattoevoer door de kogelkraan te sluiten.

3.2 Druk op de TEST knop om het ventiel te ontlichten en om al het overgebleven condensaat af te blazen.

3.3 Zet de stroom uit.

- Zorg ervoor dat de stroom is uitgeschakeld voordat u doorgaat met deze schoonmaakinstructie!

3.4 Draai de moer los.

3.5 Verwijder de stekker, spoel en timerassemblage van de ventielschacht.

3.6 Draai de ventielschacht los met behulp van een 23 mm steeksleutel.

- Gebruik de ventielschacht niet als hefboom!

3.7 Maak alle ventielonderdelen schoon.

- Opmerking: als een of meer van de onderdelen beschadigd zijn dienen deze vervangen te worden.

3.8 Herassembleer de ventielonderdelen. Schroef de assemblage terug op de ventielbehuizing (max. 10Nm) met behulp van een 23 mm steeksleutel.

3.9 Plaats de spoel, stekker en timerassemblage op de ventielschacht en draai de moer met pakking goed vast. Zorg ervoor dat alle pakkingen goed gemonteerd zijn om IP65 bescherming te garanderen.

3.10 Zet de stroom aan.

3.11 Herstel de systeemdruk door bv. de kogelkraan langzaam te openen.

3.12 Druk op de TEST knop om de ventielwerking te testen.

- Uw aftap is klaar voor gebruik.

DE TIMER FUNCTIE AANPASSEN

- Functie 'A' - *begint met de ON tijd, dan de OFF tijd, etc.*
- Functie 'C' - *begint met de OFF tijd, dan de ON tijd, etc.*
- Functie 'B' - *single shot, begint met de ON tijd en blijft dan in de OFF tijd definitief.*
- Functie 'D' - *single shot, begint met de OFF tijd en blijft dan in de ON tijd definitief.*
- Functie 'E' - *begint met de ON tijd, dan de OFF tijd en blijft dan in de ON tijd definitief.*
- Functie 'F' - *begint met de OFF tijd, dan de ON tijd en blijft dan in de OFF tijd definitief.*

De timer is standard ingesteld op Functie 'A'. Volg de volgende stappen om de functie aan te passen:

1. Schakel de stroomvoorziening uit.
2. Hou de 'TEST' knop ingedrukt en schakel de stroomvoorziening weer in.
3. Laat de 'TEST' knop los wanneer de huidige functie word getoond (A/ B/ C/ D/ E of F).
4. Gebruik de 'off/pijl omlaag' en 'on/pijl omhoog' knoppen om de gewenste functie te kiezen (A/ B/ C/ D/ E of F).
5. Wanneer de gewenste functie is gekozen, nergens op drukken. Na enkele seconden zal de timer volgens de nieuwe functie functioneren.
6. Indien nodig de voor-ingestelde ON en OFF tijden aanpassen (zie pagina's 6-7).

TERUGKEREN NAAR FABRIEKINSTELLINGEN

Fabrieksinstellingen van de timer: 3 seconden ON, 30 minuten OFF, functie 'A'.

Hoe u uw timer ook programmeert, u kunt altijd terugkeren naar de fabrieksinstellingen.

Om dit te doen volgt u de volgende stappen:

1. Schakel de stroomvoorziening uit.
2. Druk gelijktijdig op de 'off/pijl omlaag' en 'TEST' knoppen en schakel de stroomvoorziening weer in.
3. Laat de knoppen los wanneer 'P' in het display verschijnt.
4. Wanneer 'A' verschijnt in het display, nergens op drukken.
5. Na enkele seconden zal de timer volgens de fabrieksinstellingen functioneren.

TECHNISCHE SPECIFICATIES

Maximale compressorcapaciteit	Ongelimiteerd	
Drukbereik	0 – 16 bar	0 – 230 psi
Voltage stroomtoevoeropties	12 – 380 VAC/DC 50/60Hz	
Mediumtemperatuur	1 – 55 °C	34 – 131 °F
Omgevingstemperatuur	1 – 55 °C	34 – 131 °F
Tijdscyclus timer (ON / OFF)	0,01 seconden tot 99 uur (beide ON en OFF)	
Timer PCB	SMD technologie	
Timer cyclusinformatie	LED	
Testfunctie	Ja	
Ventieltype	2/2 weg, direct gestuurd	
Ventieldoorlaat	4 mm	0,157"
Ventielafdichting	FPM	
In-/uitlaatverbinding	1/4" & 1/2" inlaat, 1/2" uitlaat (BSP of NPT)	
Inlaathoogte	1 cm	0,4"
Onderhoudsmogelijkheid	Ja	
Ventielmateriaal	Messing, Roestvrij staal	
Stekker materiaal	DIN 43650-A	
Omgevingsbescherming	IP65 (NEMA4)	

ONDERHOUDSKAART

<i>Datum</i>	<i>Omschrijving</i>	<i>Naam</i>

DIMENSIES (mm)

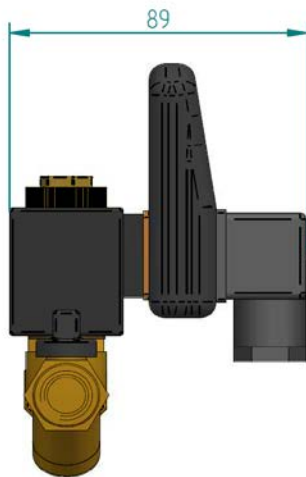
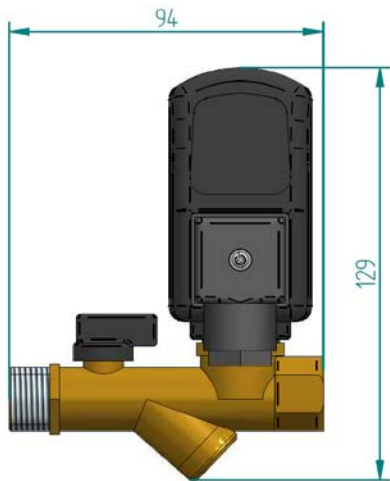

MONTAGE INSTRUCTIES VOOR COMBO VENTIEL

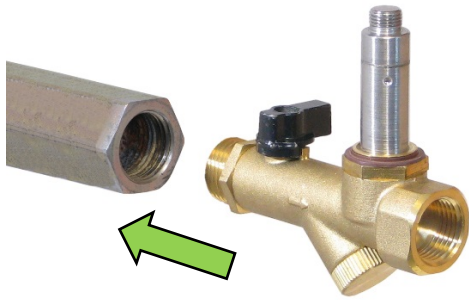

COMBO VENTIEL op correcte wijze monteren:

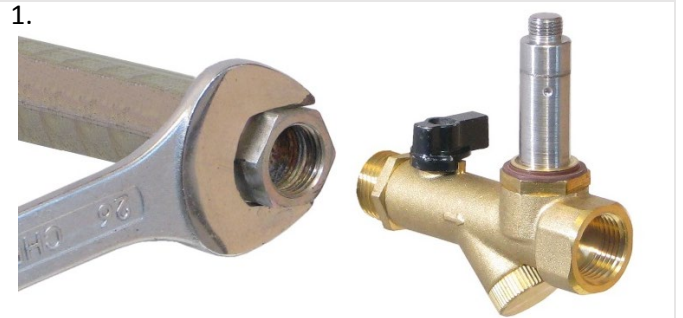

1. Gebruik een sleutel om het montagepunt op zijn plaats te houden.

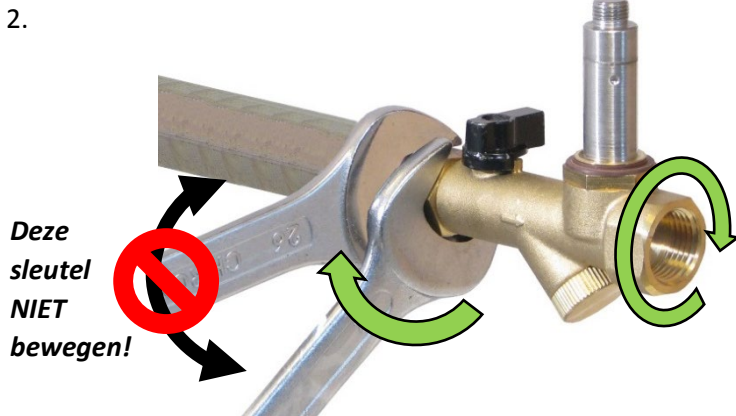

Deze sleutel NIET bewegen!

2. Gebruik een tweede sleutel om het COMBO VENTIEL vast te draaien.
Gebruik de eerste sleutel om het montagepunt op zijn plaats te houden!
De ventielschacht niet als hefboom gebruiken!

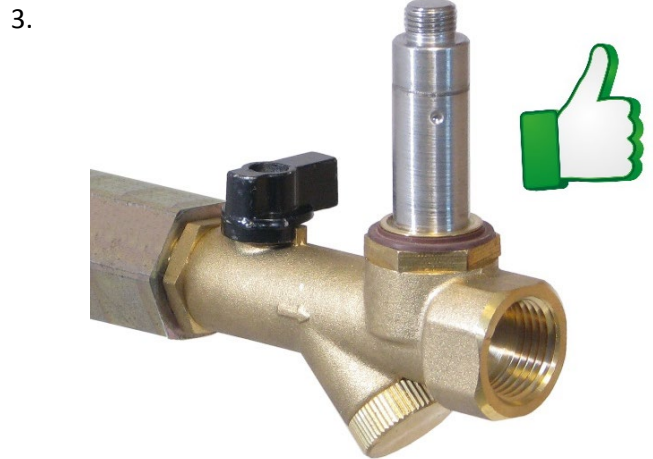

3. Correcte montage

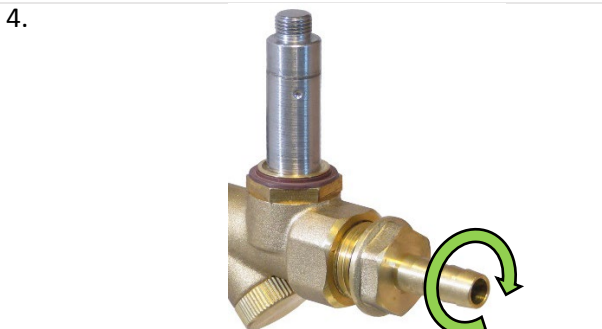

4. Draai een slangtule in de uitlaat van het ventiel.



5. Gebruik een sleutel om het ventiel op zijn plaats te houden.

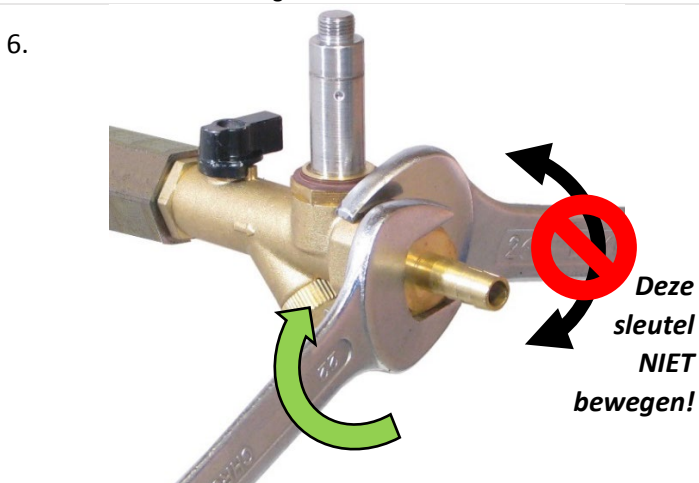

Deze sleutel NIET bewegen!

6. Gebruik een tweede sleutel om de slangtule vast te draaien.
Gebruik de eerste sleutel om het ventiel op zijn plek te houden!
De ventielschacht niet als hefboom gebruiken!

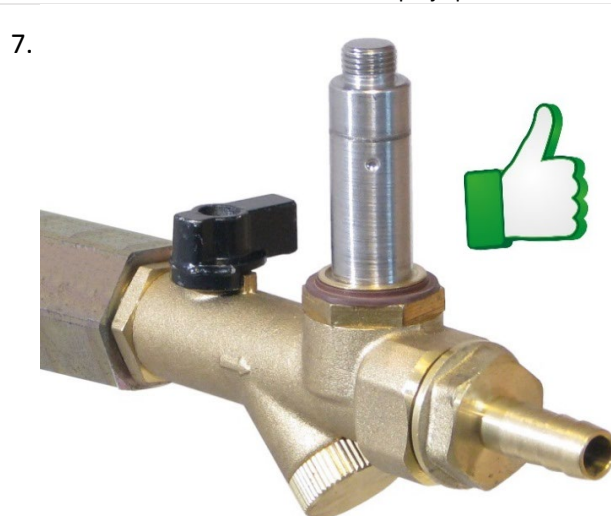

7. Correcte montage